

MANUAL DE USUARIO



MONITOR PLANO INTERACTIVO

GT-Series 65", 75", 86"











Contenido

1. Accesorios	2
2. Instalación	3
3. Encendido del monitor	5
4. Módulo OPS	5
5. Conexión a computadora	6
6. Conexiones	7
7. Puertos frontales	9
8. Botones de control	9
9. Control Remoto	10
10. Sistema Android	11
- Pantalla de inicio	11
- Aplicaciones	14
- Configuración	18
12. Certificados	22



Accesorios

Imagen	Nombre del producto	Cantidad (pzas.)
	Control Remoto	1
	Cable de energía	1
	Apuntador	1
	Cable HDMI	1
	Cable de modo táctil	1
	Receptores WiFi	4
	Soportes de montaje en pared (juego)	1
	Tornillos (juego)	1
	Pluma para pizarrón (sin tinta)	2



Instalación

✓ Soporte

1. El monitor plano interactivo puede instalarse en la pared o en un soporte móvil.
2. El soporte móvil puede adquirirse con el fabricante del monitor plano interactivo. Si decide adquirirlo por su cuenta asegúrese de que el mismo pueda soportar al menos 4 veces el peso del monitor y que sea estable.
3. Si decide instalar el monitor en la pared, asegúrese que la capacidad de carga del área sea mínimo 4 veces el peso del monitor.
4. Si decide instalar el monitor en la pared o techo, el área debe ser de ladrillo sólido, concreto u otra superficie sólida. Si la superficie de instalación no es sólida (ladrillos antiguos, madera, etc.) o es una estructura metálica, no metálica o si sólo es una superficie decorativa, es evidente que su resistencia no será suficiente; en este caso tome las medidas necesarias para reforzar el área y así evitar riesgos de seguridad potenciales.

✓ Ventilación

Requerimiento	Distancia segura entre el monitor y la superficie de montaje (mm)			
Energía	Derecho e izquierda	Superior	Inferior	Posterior
≥ 100W	200	200	200	100
▲ Aviso	*Para instalación en pared la profundidad segura del tornillo deberá ser mayor a 10 mm *Asegúrese de no obstruir las rejillas de ventilación.			

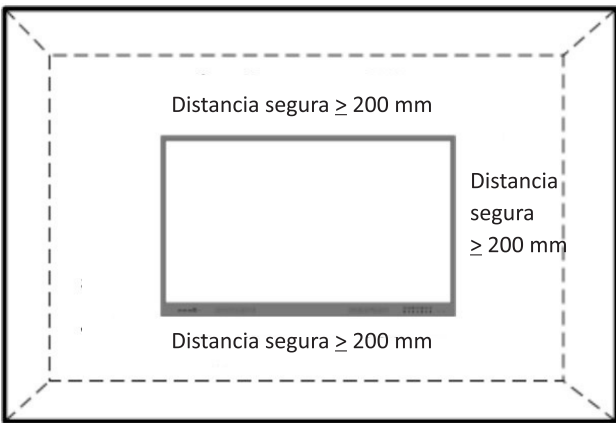

✓ Instalación

(1) Dimensiones para instalación en pared:

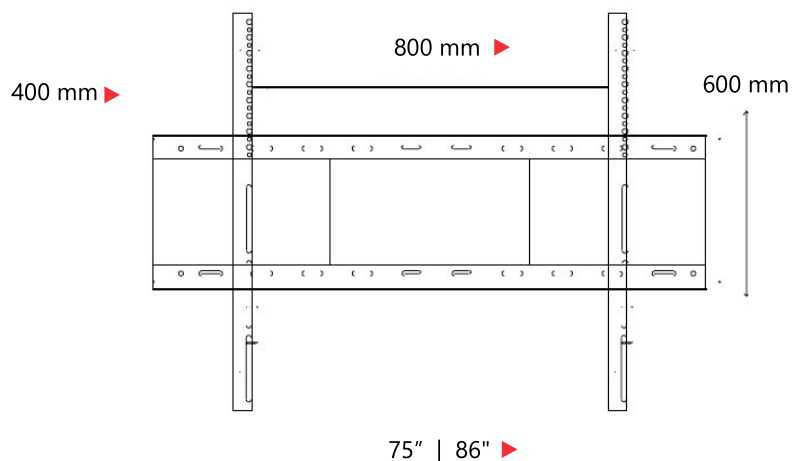
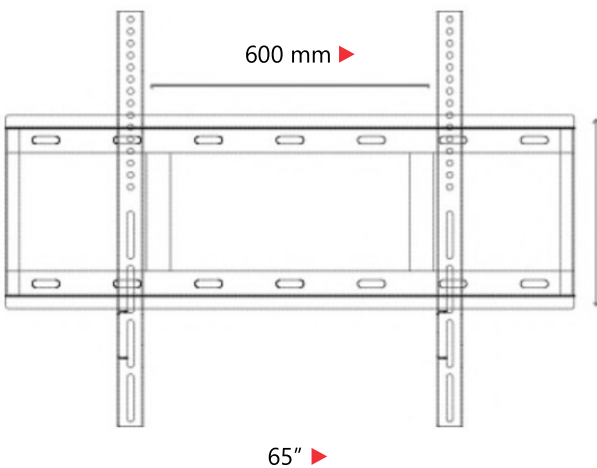

(2) Accesorios de montaje:

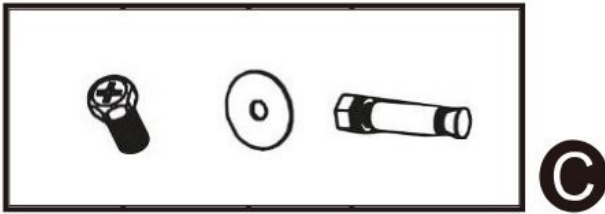
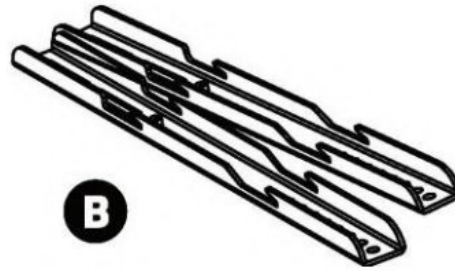
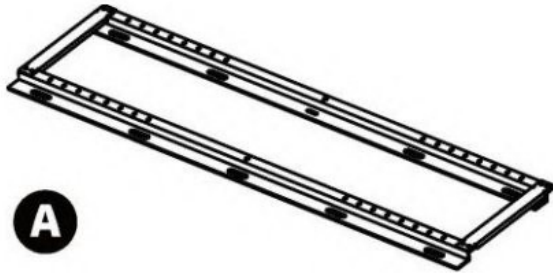

A	Base de montaje en pared	1 pza.
B	Soportes de montaje en pared	2 pzas.
C	Tornillos de fijación M8	4 pzas.
	Expansores	8 pzas.

(3) Pasos de instalación:

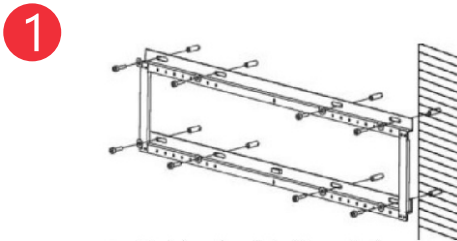

El diámetro del orificio en la pared deberá ser menor al diámetro de los tornillos.
(Nota: el diámetro del orificio en la pared deberá ser menor a 10 mm.)

1. Tal como se muestra en la imagen, coloque la base de montaje, marque los 8 orificios en la pared y perforé en la posición correcta.
2. Fije la base de montaje en la pared con los 8 tornillos expansores. (4 en la parte superior y 4 en la parte inferior).

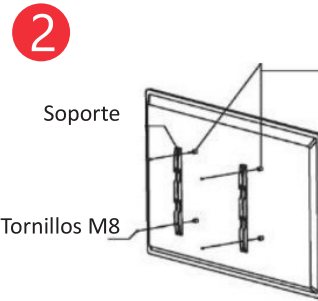

Asegure primero los tornillos superiores.

Asegure los soportes en la parte posterior del monitor con cuatro tornillos M8.

Precaución: la dirección de los soportes debe coincidir estrictamente con el diagrama.

Atención: al colocar los soportes en el monitor, asegúrese que los orificios estén alineados horizontalmente en la misma posición.



Asegure y alinee los soportes

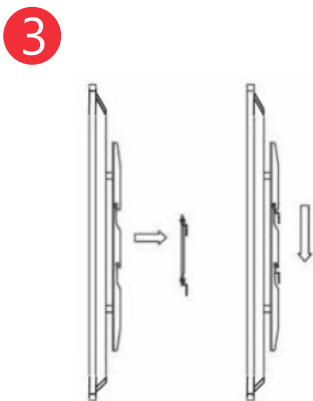

Posterior a los pasos 1 y 2, coloque el monitor con sus soportes instalados sobre la base de montaje que se instaló en la pared.

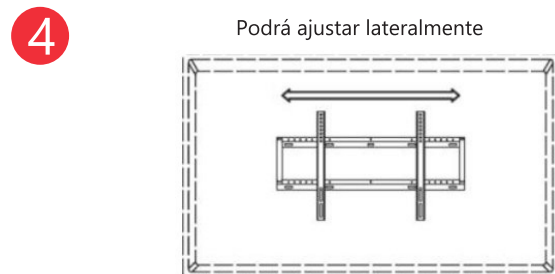

Podrá ajustar lateralmente
Revise si los soportes están debidamente colocados en la base de montaje de la pared .
El monitor podrá ajustarse lateralmente.



Advertencia

1. Por favor lea estas instrucciones previo a la instalación y siga los pasos al pie de la letra.
2. La instalación deberá estar a cargo de dos profesionales como mínimo.
3. Al momento de instalar la base de montaje en la pared, coloque el monitor con la cara hacia abajo sobre una superficie plana y firme. Proteja el monitor con una cubierta, una manta y hule espuma sobre la superficie. NO coloque el monitor en una superficie sin protección.
4. La superficie de instalación deberá ser de material firme.

Encendido del Monitor

● Encendido

1. Presione el botón de Encendido en el control remoto o en el monitor. La luz de encendido cambiara de rojo a azul.
2. El sistema dual se encenderá una vez que inicie el monitor.

● Apagado







1. Presione el botón de Encendido en el monitor.
2. El sistema dual se apagará después de presionar el botón de Encendido.
3. El monitor se pondrá en modo de espera después de apagarlo.

Módulo OPS

Conecte el módulo OPS como en la imagen. Una vez completada la conexión, encienda el monitor.



Conexión a Computadora

<p>1. HDMI</p> <p>Conecte el cable HDMI para transmitir audio y video</p>	
<p>2. VGA</p> <p>Conecte el cable VGA para transmitir video</p>	
<p>3. Cable de audio</p> <p>Conecte el cable de audio de 3.5 mm para transmitir audio</p>	
<p>4. DP</p> <p>Conecte el cable DP para transmitir audio y video</p>	
<p>5. Tipo C</p> <p>Conecte el cable tipo C para transmitir audio y video, para cargar y leer dispositivos externos</p>	
<p>6. Cable USB para modo táctil</p> <p>Conecte el cable USB del puerto USB de la computadora al puerto USB táctil del monitor</p>	



Conexiones









Conexiones







RS232	Se conecta a computadoras o servidores para comandos de control.
LAN IN/OUT	Para transmisión de datos, la aplicación más común es la interface de tarjeta de red.
VGA IN	Se conecta a una computadora para transmisión de video.
VGA AUDIO IN	Se conecta a una computadora para transmisión de audio.
MIC IN	Se conecta a un micrófono.
EARPHONE	Se conecta a unos audífonos.
SPDIF	Interfaz de audio de fibra óptica; debe usarse con los periféricos correspondientes, es para señal de salida de audio al amplificador de poder a través de una línea de fibra óptica.
Speaker	Se conecta a una bocina externa.
USB 2.0/3.0	Se conecta a un dispositivo flash USB para visualizar archivos multimedia o a un mouse/teclado.
HDMI IN	Se conecta a reproductores Blu-Ray/DVD, decodificadores, reproductores de medios digitales, computadoras u otras fuentes de video para transmitir audio y video.
TOUCH USB	Se conecta a una computadora para habilitar el modo táctil de control de la interfaz de la computadora.
Android USB	Se conecta a un dispositivo flash USB para visualizar archivos multimedia o a un mouse/teclado.
USB C	Se conecta a un dispositivo móvil o laptop para habilitar la carga, transmisión de datos, salida de imagen y otras funciones.
TF CARD	Los usuarios pueden utilizar la tarjeta TF para extender el almacenamiento del monitor.
HDMI OUT	Salida de señal HDMI; exporta la señal del HDMI para su reproducción en otro dispositivo.



Puertos Frontales

Imagen	Función
	Se conecta a un dispositivo flash USB para visualizar archivos multimedia o a un mouse/teclado.
	Se conecta a un dispositivo flash USB para visualizar archivos multimedia o a un mouse/teclado.
	Se conecta a un dispositivo flash USB para visualizar archivos multimedia o a un mouse/teclado.
	Se conecta a una computadora y habilita el modo táctil para controlar la interfaz de la computadora.
	Se conecta a reproductores Blu-Ray/DVD, decodificadores, reproductores de medios digitales, computadoras u otras fuentes de video para transmitir audio y video.
	Funciones completas de un USB tipo C.

Botones de Control

Imagen	Función
	Luz indicadora. Color rojo indica modo de espera y azul indica encendido.
	Encendido
	Fuente de entrada
ECO	Ahorro de energía
	Inicio
	Menú
	Volumen +
	Volumen -









Control Remoto



Aviso

- Reemplace las baterías en caso de que el control remoto no funcione correctamente.
- No mezcle baterías nuevas con usadas, o diferentes tipos de baterías.
- Reemplace las baterías cuando la señal sea débil. La batería puede derramarse cuando la señal es débil y dañar el control remoto.
- Retire las baterías para evitar un derramamiento de ácido debido a períodos prolongados de inactividad.
- Desconecte la energía en caso de períodos prolongados de inactividad.

Descripción de Funciones	
	Encendido. Encender o apagar monitor
	Silencio. Deshabilitar audio del monitor
0-9: Botones de acceso numéricos	
Alt+tab	Ejecuta la misma acción que la combinación de teclas Alt+Tab en el teclado de una computadora
Alt+F4	Ejecuta la misma acción que la combinación de teclas Alt+F4 en el teclado de una computadora
	Menú de Windows: Ejecuta la misma acción que la tecla Windows de una computadora
	Clic derecho en Windows
	Botones de navegación. Navegar entre varias aplicaciones o menús que se muestran en pantalla
	Iniciar el programa de pizarrón en Windows
ESC/Exit	Salir de la operación o menú actual
Pgup/PGdn	Subir/bajar la página en Windows
VoL+ /VoL-	Ajustar nivel de audio del monitor
CH+ /CH-	Cambiar canal de la TV
Input	Seleccionar fuente de señal de entrada
Menu	Abrir menú de fuente de entrada
Enter	Ingresar
Reset	Restablecer monitor
	Abrir/cerrar la retroiluminación
PC	Cambiar al módulo OPS
VGA	Cambiar a entrada VGA
HDMI	Cambiar a entrada HDMI
MEDIA	Cambiar a entrada multimedia
Display	Mostrar programa
P.Mode	Modo imagen
Sleep	Dormir
S.Mode	Modo sonido
F1	Ayuda
F2	Renombrar
F3	Buscar
F4	Lista de dirección del navegador IE
F5	Refrescar
F6	Administrador de fuente
F7	Silenciar reproductor multimedia de Windows
F8	Ajustar volumen +/- del reproductor multimedia de Windows
F9	Bloqueo para menores
F10	Guardar archivos de office
F11	Navegador IE pantalla completa
F12	Lista de archivos



Sistema Android

✓ Pantalla de Inicio

La interfaz principal incluye: Aplicaciones recientes, Pizarrón, Archivo, OPS, personalizar barra de aplicaciones comunes.

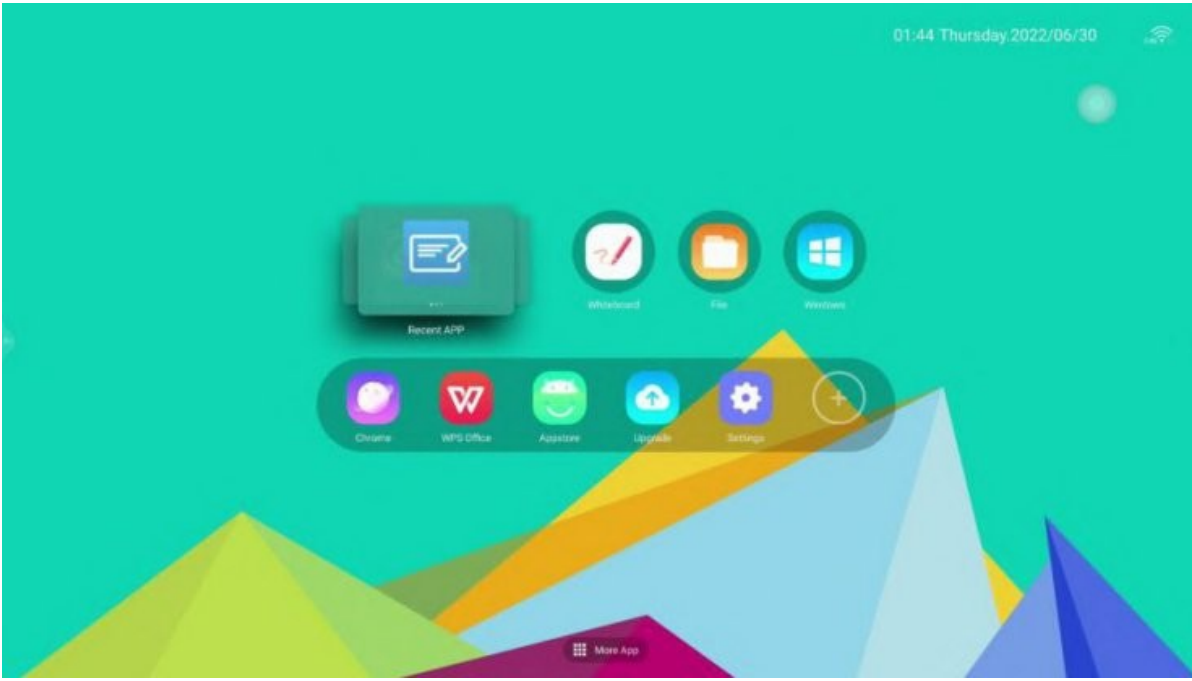

Se pueden encontrar más funciones como se muestra a continuación:

- 1 Centro de control
- 2 Internet
- 3 Hora
- 4 Icono flotar
- 5 Barra lateral (derecha e izquierda)
- 6 Fuente de entrada
- 7 Ícono de función principal
- 8 Más aplicaciones



1 Centro de control:

- Inicio rápido para WiFi, Cortar, Grabar pantalla, Pluma, Calendario, Congelar, Temporizador, Calculadora.
- Puede cambiar el tema o color de fondo: morado, azul, verde. También se puede personalizar con el fondo del Fabricante de Equipo Original.
- Diferentes escenarios: salón de clase, sala de juntas, sala de exhibición, sala. Puede personalizar con diferentes presentaciones en posición superior, inferior, derecha, izquierda para iniciar diferentes aplicaciones.
- Barra de herramienta inferior: Encendido, OPS, Ajustes, Fuente de entrada.

2 Internet:

- Muestra conexiones de red como Ethernet, WiFi, 2.4G/5G, sin red.
- Muestra la conexión Bluetooth; no se muestra cuando no hay Bluetooth

3 Hora: Mostrará la hora y fecha cuando configure la zona horaria correcta y cuando se conecte a internet.

4 Ícono flotar: (derecha e izquierda)



- El usuario puede activar/desactivar el ícono flotar en el menú de ajustes
- Se mostrará una vez que inicie el monitor.
9 funciones fijas predeterminadas.
- Haga clic en el botón  para agregar las aplicaciones que desee.

5 Barra lateral

Cuando se amplía la barra lateral y no hay operaciones, ésta se ocultará de manera automática después de 3 segundos.



1. Atrás: regresar al menú superior.
2. Inicio: regresar a pantalla de inicio.
3. Administrador de tareas: revisa las aplicaciones en uso. Haga clic en el botón limpiar de la esquina derecha para cerrar todas las aplicaciones abiertas.
4. Entrada: revisa la lista de fuentes de entrada.
5. Pluma de anotaciones: inicia la función de anotaciones, funciona en cualquier fuente de entrada. Los usuarios pueden insertar imágenes, compartir con códigos QR, guardar, crear y borrar páginas, cambiar el color de la pluma.



6 Fuente de entrada:

Haga clic en el botón  en la parte inferior central para acceder a la lista de fuentes de entrada y seleccione la que necesite.



- Fuentes de entrada predeterminadas HDMI1, HDMI2, PreHDMI, OPS, DP, VGA y tipo C, AV, YPBPR.
- Agregar un nombre a las fuentes de entrada:
 - Haga clic y mantenga presionado para ingresar el nombre desde el teclado.
 - Haga clic y mantenga presionado para agregar un nombre personalizado con el teclado.

7 Ícono de función principal:

Aplicaciones recientes: haga clic para ver las aplicaciones usadas recientemente.

Aplicaciones predeterminadas: pizarrón, archivo, Windows (OPS)

Lista de aplicaciones personalizadas: Chrome, WPS, App Store, OTA, Actualizar, Ajustes, Personalizar.

8 Más aplicaciones: Haga clic aquí para obtener más funciones de aplicaciones.

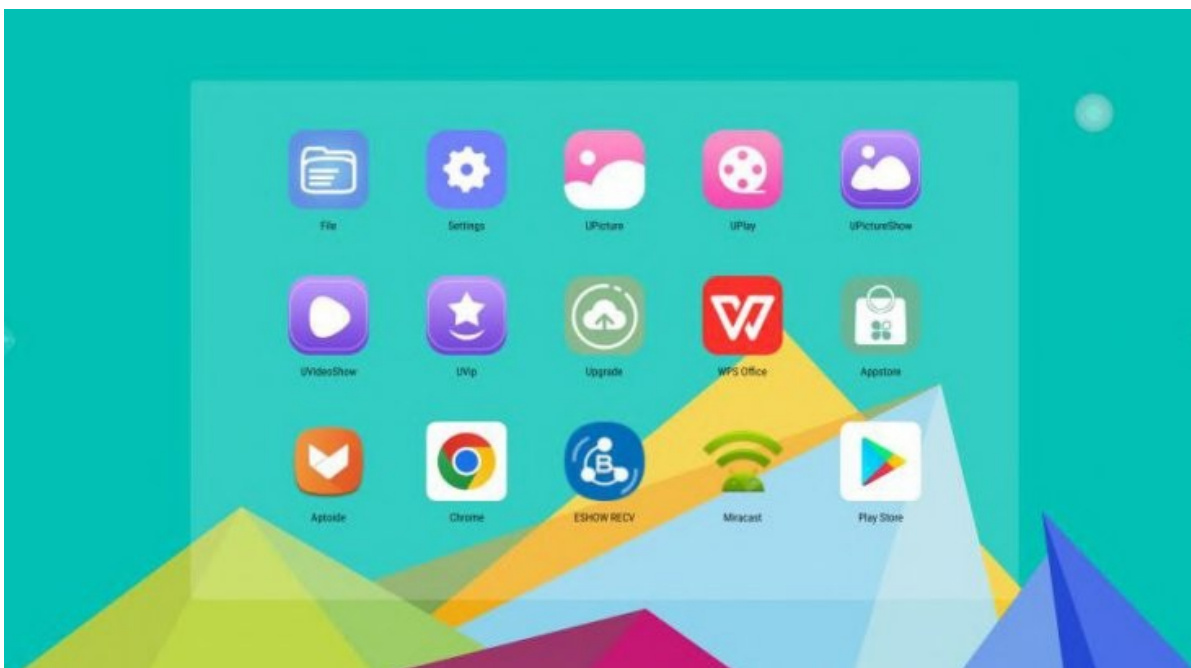

✓ Aplicaciones

1. Umind (Pizarrón):

El pizarrón Umind permite a los usuarios grabar sus ideas con libertad.

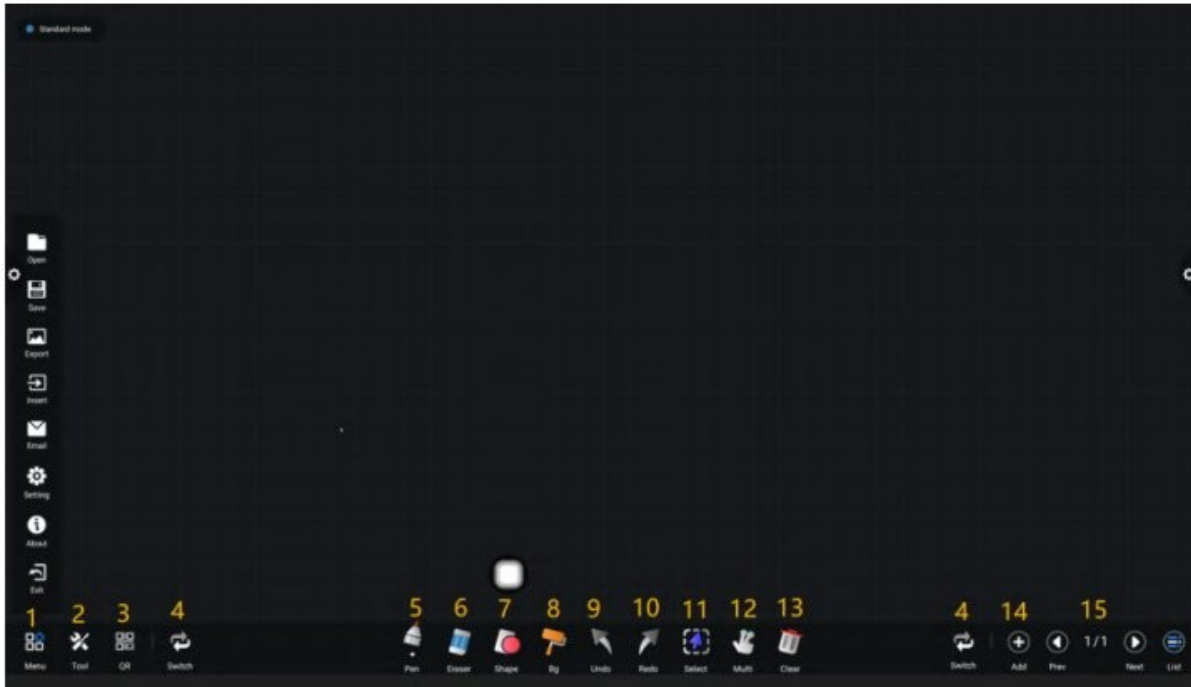

Núm	Nombre	Descripción
1	Menú	Para abrir, guardar, exportar, insertar, Email, ajustes, acerca de, salir.
2	Herramienta	Regla, compas.
3	Código QR	Compartir (email y código QR).
4	Cambiar	Cambiar Menú, Herramienta, QR de y hacia otro lugar.
5	Pluma	Para seleccionar diferentes plumas y colores.
6	Borrador	Para seleccionar diferentes borradores.
7	Forma	Para seleccionar diferentes formas, como líneas, flechas, triángulos, cuadrángulos y más.



Núm	Nombre	Descripción
8	Fondo	Fondo. Para cambiar diferentes fondos en el pizarrón.
9-10	Deshacer/ Rehacer	Para Hacer/Deshacer una acción.
11	Seleccionar	Para seleccionar objetos en el pizarrón.
12	Multi	Para cambiar de modo táctil múltiple o sencillo.
13	Borrar	Para borrar la página.
14	Agregar	Para agregar más páginas.
15	Páginas	Para pre-visualizar y borrar páginas.

2. Archivo:

El administrador de archivos UFile ayuda a los usuarios a navegar en los archivos almacenados en la memoria del sistema Android o en dispositivos de almacenamiento externo que están conectados al monitor. Al mismo tiempo, el administrador de archivos permite abrir recursos desde una nube: permite operaciones LAN; abre aplicaciones de enseñanza; abre archivos de escritorio, etc.

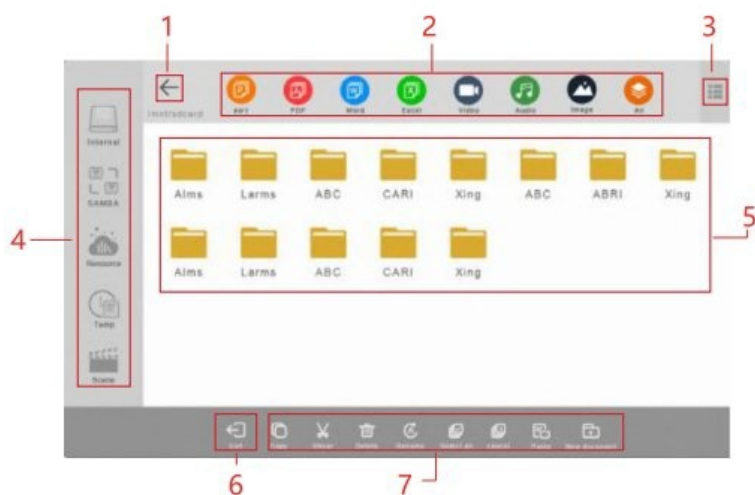

Núm	Nombre	Descripción
1	Regresar	Para regresar a una carpeta
2	Formato de archivo	Word, Excel, PPT, PDF, video, audio, imagen
3	Método de ilustración	Mostrar por lista o ícono
4	Dispositivo de almacenamiento	Para seleccionar entre almacenamiento interno o externo, archivos en una nube y archivos en una red local
5	Área de ilustración principal	Mostrar los archivos en el dispositivo de almacenamiento; haga clic para abrir el archivo
6	Salir	Para salir del administrador de archivos
7	Operación	Incluye copiar, cortar, borrar, renombrar, seleccionar todo, pegar, etc.



3. ESHOW RECV:

- Haga clic en ESHOW RECV para abrir. Se pueden conectar de manera inalámbrica dispositivos inteligentes tales como teléfonos móviles, tabletas, laptop. El monitor también puede compartir con un dispositivo inteligente.
- Asegúrese de que el monitor y los dispositivos inteligentes se encuentren en la misma red WiFi antes de abrirlos.
- Se requiere licencia para utilizar ESHOW RECV.



Cómo usar:

1. Conecte el dispositivo inteligente y el monitor en la misma red WiFi.
2. Escanee el código QR para descargar e instalar la aplicación en el dispositivo móvil.
3. Ejecute la aplicación ESHOW en el dispositivo móvil y haga clic en ESHOW ID para conectarse.
4. El dispositivo móvil se conectará exitosamente al monitor.
5. Después de conectarse:
 - Modo de transferencia en dos pantallas: mostrar en dispositivo móvil, dispositivo móvil a pantalla.
 - Operar la pantalla con el dispositivo móvil tal como un control remoto.
 - Hacer anotaciones y editar la pantalla en los dispositivos móviles.
 - ESHOW RECV ID. Los ajustes para dividir la pantalla y otras opciones se pueden realizar tocando la pantalla en la esquina superior derecha.

4. WPS:

- Sirve para ejecutar archivos de Office y PDF por medio de WPS, incluyendo PDF, Word, PowerPoint y Excel.
- Sirve para editar archivos con WPS:
 1. Abra la carpeta en el panel de la izquierda para visualizar y abrir archivos de la memoria del monitor, de un dispositivo de almacenamiento o de la nube.
 2. Haga clic en la función menú de la parte superior para acceder a los diferentes formatos de archivo.

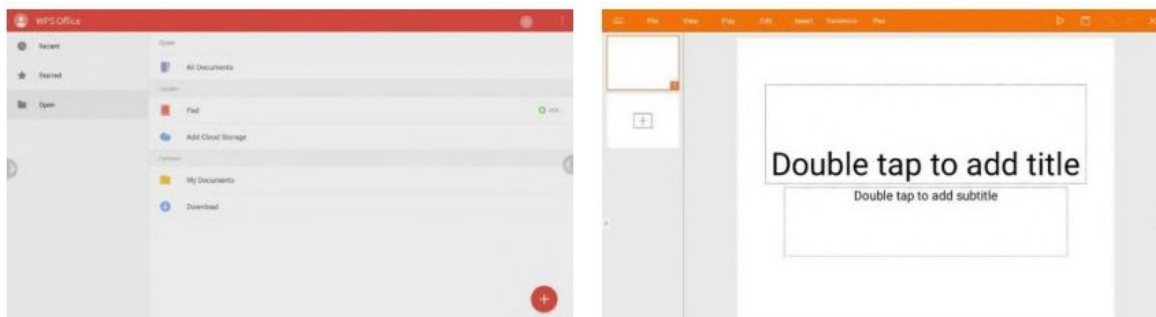

5. APP STORE:





- App Store incluye tiendas recomendadas y aplicaciones recomendadas de terceros. La tienda recomienda aplicaciones desarrolladas por el fabricante. Las aplicaciones de terceros son algunas aplicaciones gratuitas populares.
- Se mostrarán en pantalla algunos programas altamente recomendados.
- El acceso a la App Store sólo está disponible cuando la dirección de la MAC está activada por el fabricante.



6. UPlay:

- Reproductor de video desarrollado por el fabricante.
- Permite formato de video (codec) hasta con una resolución 4K.
- avi MPEG-1 | MPEG-2 | MP@HL | MPEG-4 SP@L0-3 | ASP@L0-5 | H.264 | MP | HP@Level 4.1 | H263 | VP6 | MJPEG
- mov MPEG-4 SP@L0-3 | ASP@L0-5 | MJPEG | H.264 MP | HP@Level 4.1 | H265
- mp4 MPEG-4 SP@L0-3 | ASP@L0-5 | H.264 MP | HP@Level 4.1 | H265



Icono	Función
	Reproducir / Pausar
	Video anterior
	Siguiente video
	Abrir carpeta para seleccionar video
	Salir de reproducción de video en curso



7. UVIP:



- Haga clic en UVIP para abrir la aplicación Vip signature. El usuario puede agregar imágenes, logos para firmar, cambiar propiedades de la pluma, tales como color, estilos de fuente, etc.
- La función de reproducir está disponible después de que el usuario definió el logo y la pluma.
- Las pantallas firmadas pueden guardarse en formato JPG en la memoria local.
- La interfaz de firma puede compartirse con dispositivos móviles por medio de código QR.

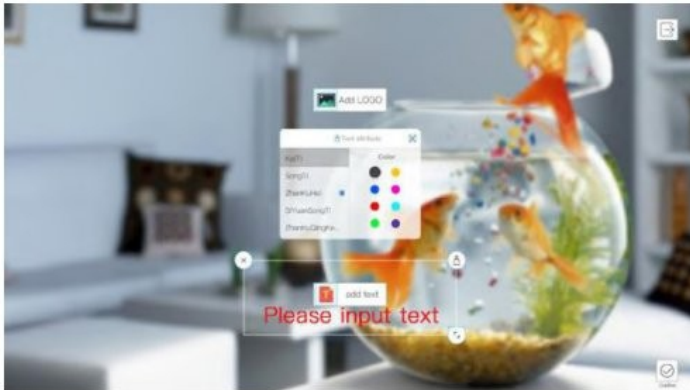

8. FREEZE:



- Freeze puede inmovilizar la interfaz actual, además de otras funciones especiales.
- Las funciones son las siguientes.



- **Freeze:** Inmovilizar la página bajo cualquier interfaz.
- **Conteo reversible:** Util para exámenes, eventos continuos importantes y puede programarse para cualquier tiempo hasta en 1 hr.
- **Silencio por favor:** Puede emplearse en casos donde se requiere silencio, tales como en exámenes, discursos, etc.
- **10 minutos de descanso:** Se emplea en situaciones de cursos, y en otros campos donde se aplican tiempos de descanso.
- **Tarea:** Los docentes pueden indicar sus tareas aquí.
- **Personalizar:** Puede personalizar el contenido de la pantalla inmovilizada. Después de escribir puede ingresar al modo de pantalla inmovilizada.



Modo de pantalla inmovilizada para tareas:

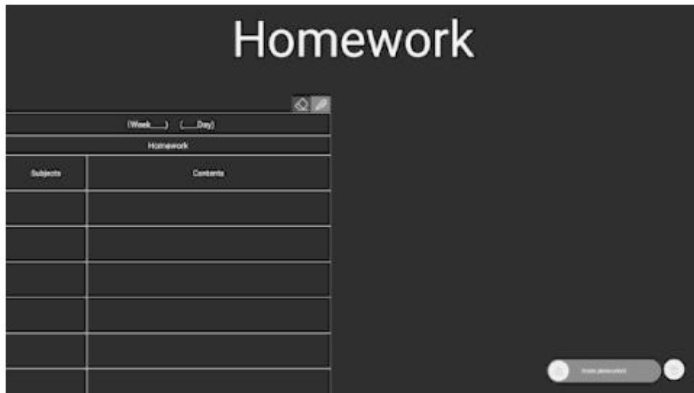

Ucut Aplicación útil

- Funciona con Android y otras fuentes.

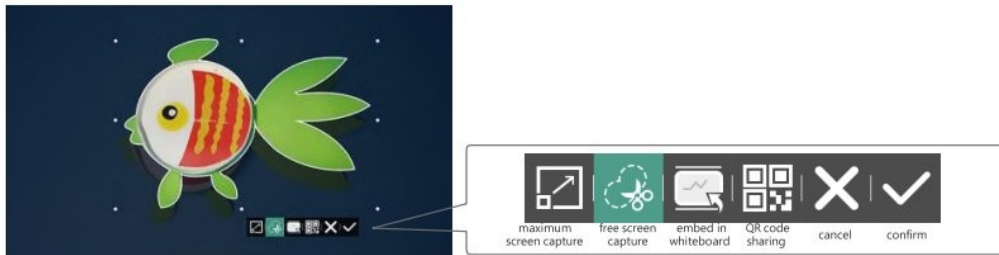

9. AJUSTES:

- Los ajustes se dividen en 3 partes: Ajustes Generales, Red y Dispositivos Conectados, Dispositivo y Sistema. Haga clic en Ajustes en el centro para ingresar a la interfaz de ajustes.



Opciones General	Descripción
Individualización	Nombre del dispositivo y dirección de MAC
Acerca de	Configuración, versión del firmware e información de la empresa
Actualización del sistema	Mejoras locales y mejoras en línea
Restablecer sistema	Restablecer los datos de fábrica

Red y Dispositivos Conectados	
Ethernet	Ajustes de IP y DNS
WiFi	Ajustes de la red inalámbrica WiFi
Hotspot portable	Compartir conexión con otros dispositivos
Bluetooth	Conexión bluetooth y ajustes
Dispositivo y Sistema	
Aplicación	Todas las aplicaciones instaladas en Android, desinstalar aplicaciones agregadas por el usuario
Idioma	Ajustes del idioma
Entrada	Ajustes de entrada del teclado
Fecha y hora	Ajustes de fecha, hora y formatos
Zona horaria	Ajustes de zona horaria
Imagen	Modo de visualización de imagen
Seguridad	Ajustes de bloqueo para menores
Temporizador y apagado	Ajustes de tiempo de desconexión y apagado



1. Dirección MAC:

ID del monitor. Algunos ajustes pueden ser modificados. Actualizaciones OTA disponibles por medio del fabricante.

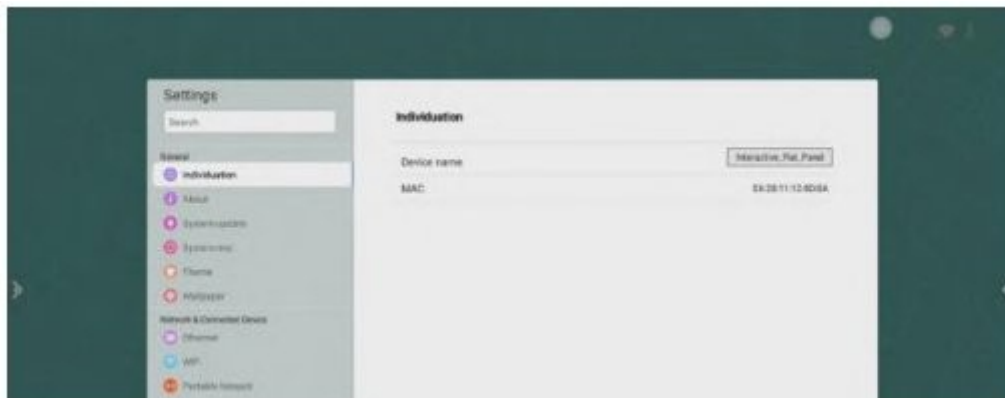

2. Actualizaciones OTA:

- Dos formas de actualizar el software integrado: actualización en línea y actualización local. Haga clic en "actualización en línea" y mostrará la versión instalada y si requiere actualización. Puede elegir por actualizar o no en caso de que le notifique de un nuevo software.

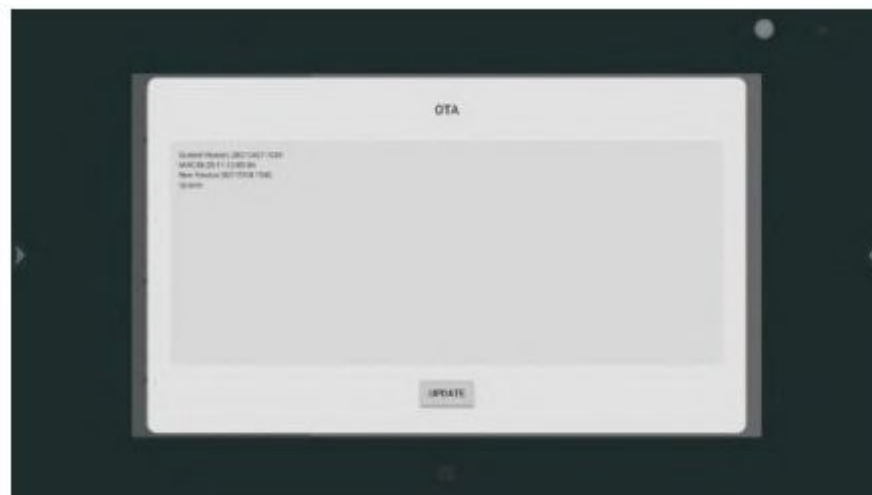
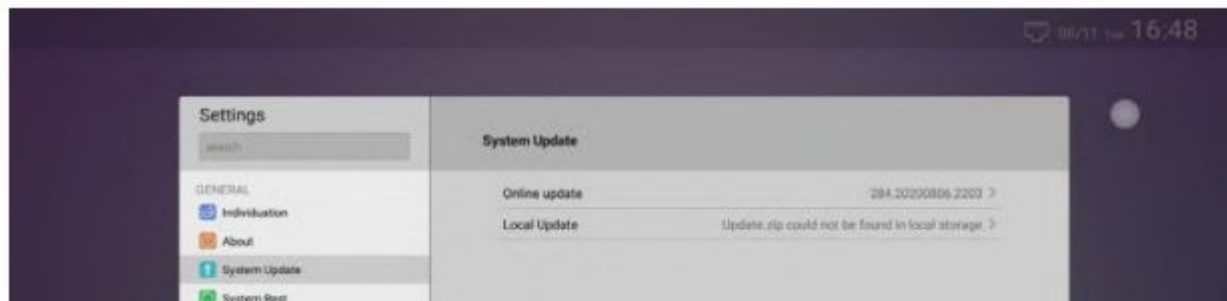

3. WIFI:

El WiFi debe conectarse con antenas de redes inalámbricas en la caja de accesorios. La lista de redes inalámbricas aparece de la siguiente manera:

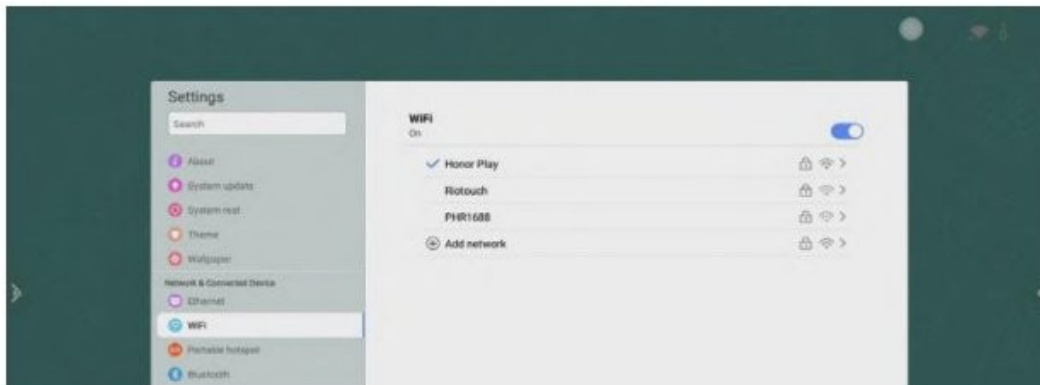

- Si la lista de redes inalámbricas no aparece, haga clic en cualquier otra opción de ajuste (Ethernet por ejemplo) y regrese al menú WiFi, la lista de redes aparecerá.
- Se requerirá contraseña la primera vez que se conecte. Posteriormente, la conexión será de manera automática.

4. Seguridad > Bloqueo para menores:

La opción de bloqueo para menores se utiliza para desbloquear la pantalla inmovilizada.

Ajuste de bloqueo para menores:

1. Deslice el botón de desplazamiento como se muestra en la imagen de abajo para activar el bloqueo para menores.
2. Haga clic en "Ajustes de Contraseña" para configurar una nueva contraseña (la contraseña predeterminada es 2580). Guarde los cambios.

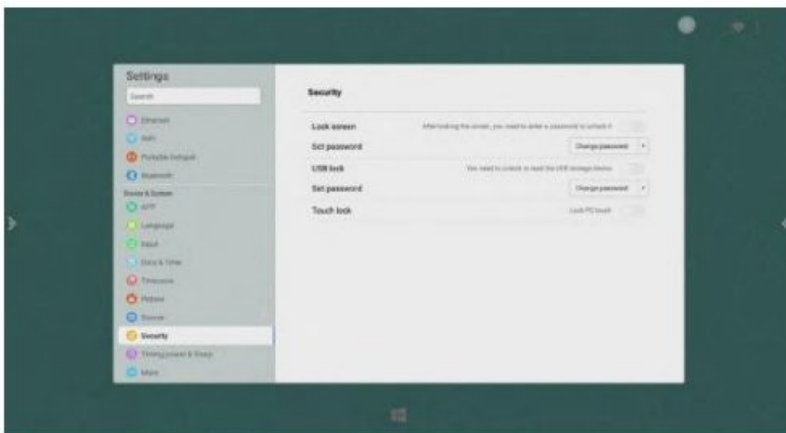

Certificados

